

***CALOR WHITE
CALOR BLACK
ELEKTRISCHE BADKAMERRADIATOR***



Installatie instructie

Inhoudsopgave

Inhoudsopgave.....	1
Veiligheidsinstructies.....	2
Installatie/ montage.....	4
Bediening.....	7
Programmeren klokprogramma.....	11
Bediening	
Technische data.....	15

Veiligheidsinstructies

1. Voordat met de montage begonnen wordt, dient deze installatiehandleiding zorgvuldig gelezen te worden.
2. Alle installatie- en onderhoudswerkzaamheden moeten worden uitgevoerd door gekwalificeerd personeel en in overeenstemming met de geldende voorschriften.
3. Het apparaat mag niet worden gebruikt/ bediend door kinderen jonger dan 8 jaar en personen met verminderde fysieke, sensorische of mentale capaciteiten, of zonder ervaring of noodzakelijke expertise, tenzij dat ze dit doen onder toezicht of na instructies voor veilig gebruik van apparatuur en voor het begrijpen van de hier aan verbonden gevaren
4. Kinderen mogen niet met het apparaat spelen.
5. Reiniging en onderhoud dient te worden uitgevoerd door de gebruiker
6. Kinderen jonger dan 3 jaar moeten op afstand worden gehouden, tenzij ze voortdurend onder toezicht staan. Kinderen tussen 3 en 8 jaar mogen het apparaat alleen aan of uit zetten zolang het in de normale bedieningspositie is geplaatst of is geïnstalleerd, en zij toezicht of instructies ontvangen over veilig gebruik van het apparaat en de gevaren ervan begrijpen.
7. Kinderen tussen de 3 en 8 jaar mogen het apparaat niet aansluiten, afstellen of reinigen.
8. **WAARSCHUWING** - Sommige delen van dit product kunnen heet worden en brandwonden veroorzaken.
9. Voorzichtigheid is geboden wanneer er kinderen en kwetsbare mensen aanwezig zijn.
10. De fabrikant aanvaardt geen aansprakelijkheid wanneer de montage niet voldoet aan deze instructies of het gebruik van niet-origineel materiaal of accessoires.
11. Als het netsnoer is beschadigd, moet het worden vervangen.
12. Het verwarmingsapparaat mag niet onder een stopcontact worden geplaatst, maar in een zodanige positie dat de schakelaars en

- andere bedieningselementen niet door een persoon kunnen worden aangeraakt, die zich in bad of onder de douche bevindt.
13. **WAARSCHUWING:** om gevaar voor kinderen te voorkomen, moet dit apparaat zodanig worden geïnstalleerd dat de onderste buis op minimaal 600 mm van de vloer wordt gemonteerd.
 14. Tijdens in bedrijf zijn van de radiator is het normaal dat de hogere buizen warmer en de lagere buizen kouder zijn.
 15. Gebruik de radiator niet in de buurt van gassen, explosieven of ontvlambare producten.
 16. Het apparaat dient volgens de geldende normen en voorschriften te worden geïnstalleerd.
 17. Wanneer het apparaat in een zogenaamde “natte ruimte” wordt geïnstalleerd, dienen de zones zoals genoemd in de NEN1010 te worden gerespecteerd.
 18. Het apparaat is dubbel geïsoleerd. Daardoor is aarding niet noodzakelijk.
 19. Een differentiaalschakelaar van 30 mA moet het stroomcircuit van de radiator beveiligen. De openingsafstand tussen de contacten moet groter zijn dan 3 mm

Installatie / Montage

Elektrische aansluiting

De radiator is standaard voorzien van een aangegoten stekker zonder randaarde. Doordat de radiator dubbel geïsoleerd is, is aarding niet benodigd. Het elektrapunt in de badkamer zal volgens de voorschriften wel een geaarde wandcontactdoos dienen te zijn, en op een aardlekschakelaar moeten worden aangesloten.

De radiator is een IP44 toestel en mag daarom natte ruimtes alleen worden geïnstalleerd in zone 2 en 3.

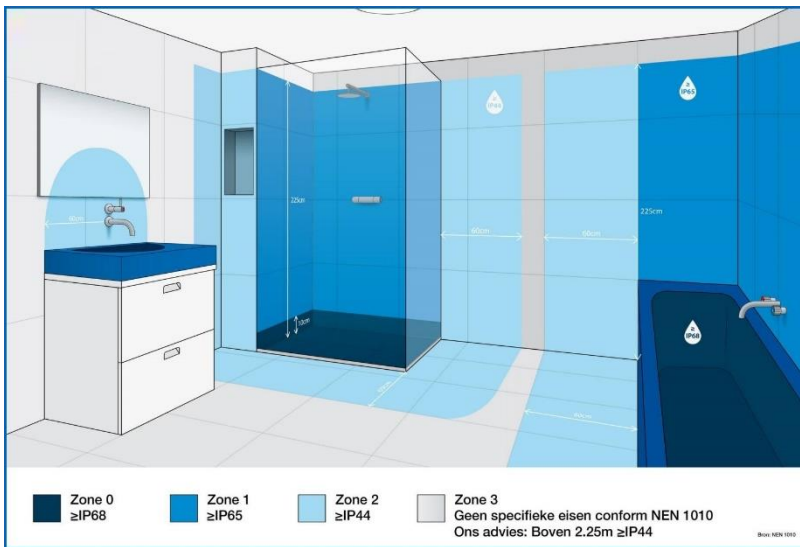

Om de radiator aan de muur te bevestigen, bepaald u allereerst de juiste positie, en tekent u de 3 montagepunten af op de wand.

Let op: de bevestiging van de Calor White en de Calor Black radiatoren wijkt qua maten onderling af! Controleer eerst welk type radiator u heeft, en houdt de juiste maten aan volgens onderstaande tabel en tekening:

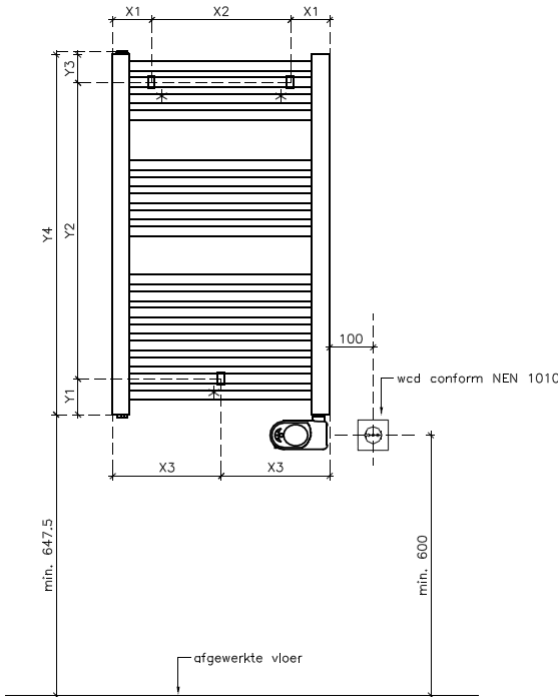

	X1	X2	X3	Y1	Y2	Y3	Y4
Calor White 350	90	280	230	94	609	71	774
Calor White 500	90	320	250	82	683	65	830
Calor White 750	90	320	250	82	1101	72	1255
Calor White 1000	90	420	300	82	1247	71	1400
Calor Black 350	90	280	230	94	609	71	774
Calor Black 500	90	320	250	90	667	73	830
Calor Black 750	90	320	250	82	1101	72	1255
Calor Black 1000	90	420	300	82	1247	71	1400

Nadat de drie bevestigingspunten zijn afgetekend kan met een boor van 10mm de gaten worden geboord. Plaats de pluggen in de gaten. Monteer hierna het achterste gedeelte van de beugels over de gaten, en zet ze vast met de schroeven.

Let op: de meegeleverde pluggen zijn bedoeld voor een steenachtige wand. Indien het een holle wand, betreft dient u de bevestigingsmaterialen hierop aan te passen.

De bovenste beugels dienen met het schroefgat omhoog te worden gemonteerd. De onderste beugel dient met het schroefgat omlaag te worden gemonteerd. Zoals op de plaatjes aan de rechterzijde te zien is.

Het plaatje aan de rechterzijde betreft de beugel zoals die bij de Calor White worden geleverd. Bij de Calor Black zijn de beugels anders, echter geldt hetzelfde qua bevestiging van de beugels ten opzichte van de schroefgaten.

Schuif het losse gedeelte van de beugel, na deze op de juiste buis te hebben geplaatst in de beugelzijde die aan de wand gemonteerd is, en schroef deze aan elkaar met de meegeleverde bouten.

Steek de stekker in de wandcontactdoos, de radiator is nu klaar voor gebruik.

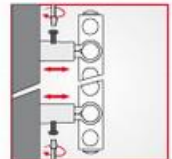
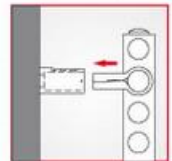
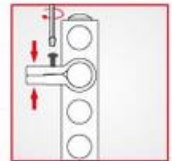

Bediening

In dit hoofdstuk wordt uitgelegd hoe de radiator bediend kan worden. Het instellen van de programmering wordt in het volgende hoofdstuk separaat behandeld.

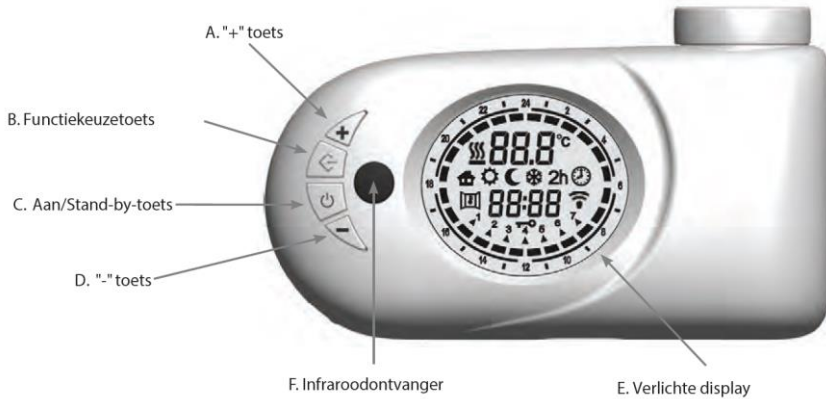



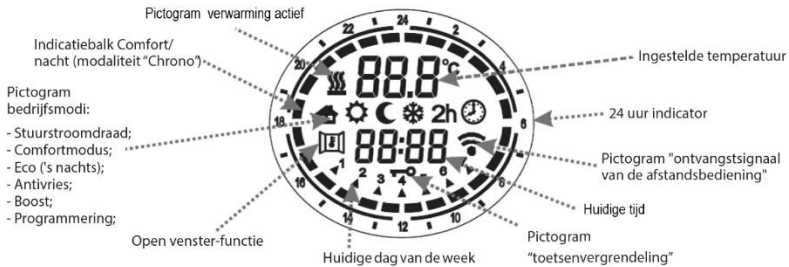



Op het display zijn de onderstaande pictogrammen aanwezig, die oplichten afhankelijk van de radiatorstatus:





De radiator is uitgerust met de volgende gebruikersfuncties:

- - Comfort
- - Eco ('s nachts)
- - Boost
- - Programmering
- - Antivries
- - Stand-by
- - Stuurstroomdraad (niet actief op dit model).

De pictogrammen die bij deze functies horen en die op het display worden weergegeven, zijn de volgende:

					
Stuurstroomdraad	Comfort	Eco ('s nachts)	Antivries	Boost	Programmering

De volgende functies zijn ook beschikbaar:

Open venster-functie	
Toetsenblokkeringsfunctie	

Comfortmodus:

Dit is de normale gebruikswijze van de radiator en houdt de kamertemperatuur op de ingestelde waarde.

1. Druk op de functietoets totdat het bijbehorende pictogram op het display verschijnt.

2. Selecteer de gewenste temperatuur met de "+" en "-" toetsen.

Opmerking: de Comforttemperatuur zal altijd 0,5 °C hoger zijn dan de nachttemperatuur; het is niet mogelijk

om een Comforttemperatuur in te stellen die gelijk is aan of lager is dan de nachttemperatuur.

Eco-modus ('s nachts):

Door deze bedrijfsmodus te selecteren, houdt het apparaat de kamer op de ingestelde nachttemperatuur.

De gewenste nachttemperatuur kan als volgt worden ingesteld:

1. Druk op de functietoets totdat het bijbehorende pictogram op het display verschijnt.

2. Selecteer de nachttemperatuur met de "+" en "-" toetsen.

Opmerking: De nachttemperatuur zal altijd 0,5 °C lager zijn dan de Comforttemperatuur, het is niet mogelijk om een nachttemperatuur gelijk aan of hoger dan de Comforttemperatuur in te stellen.

Boost-modus:

De radiator werkt in deze functie op vol vermogen gedurende 2 uur, ongeacht de kamertemperatuur. Na twee uur keert de radiator terug naar de eerder geselecteerde bedrijfstoestand.

Om naar deze modus te gaan, drukt u op de functietoets totdat het bijbehorende pictogram "2h" op het display verschijnt.

Programmeringsmodus:

In deze modus werkt de radiator automatisch in de Comfort- of nachtmodus volgens de dagelijkse/wekelijkse programmeerinstellingen die door de gebruiker zijn ingesteld.

Om naar deze modus te gaan, drukt u op de functietoets totdat het bijbehorende pictogram op het display verschijnt.

Antivriesmodus:

Als u deze modus selecteert, wordt de kamertemperatuur ingesteld op 7°C.

Druk op de functietoets totdat het bijbehorende pictogram op het display verschijnt.

Stand-by-modus:

Druk op toets C om het apparaat in te schakelen of om de stand-by-modus te activeren. In de stand-by-modus wordt er niet verwarmd, het klokprogramma en de ingestelde tijd en datum blijven echter wel bewaard.

OPMERKING: Wanneer het apparaat in stand-by-modus gaat, piept het apparaat 2x gedurende een halve seconde. Als het apparaat wordt ingeschakeld, hoort u één piep die een seconde duurt.

Wanneer het apparaat in stand-by staat, toont het display “**Stb**”, de huidige tijd en weekday.

Programmeren van het klokprogramma

De Calor badkamerradiator beschikt over een klokprogramma welke u naar eigen voorkeur kunt instellen, zodat de radiator op vooraf ingestelde tijden aan en uit zal gaan. Hierdoor bent u bijvoorbeeld verzekerd van een lekkere warme badkamer als u 's morgens net uit bed komt.

Om het klokprogramma goed te laten werken dient allereerst de juiste dag en tijd ingesteld te worden.

Daarna kan het programma zelf worden ingegeven. Volg hiervoor de onderstaande stappen.

A) De huidige dag en tijd instellen

- Ga naar de "Stand-by" -modus en druk ten minste 3 seconden op de [-] - knop.
- Boven in het display verschijnt de melding "Set"
- Om de dag en tijd in te stellen, drukt u op de knop [+] tot het onderste gedeelte van het display het bericht 'TED' weergeeft:

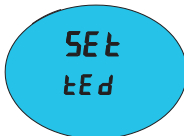

- Druk op de knop [Prog] om de bewerkingsmodus te openen
- De knipperende pijl geeft de momenteel geselecteerde dag aan.
- met de [+] / [-] knoppen kan de gewenste dag worden ingesteld.
- Druk nogmaals op de knop [Prog] om de geselecteerde dag te bevestigen. Hierna start de procedure voor het invoeren van de tijd en toont het display de momenteel geselecteerde tijd. "Hours": Gebruik de [+] en [-] knoppen om de juiste tijd in te stellen en bevestig de geselecteerde waarde door op de [Prog] knop te drukken.
- Aan het einde van de procedure keert de thermostaat terug naar de "Stand-by" -modus.

B) Het klokprogramma instellen

- Ga naar de "Stand-by" -modus en druk ten minste 3 seconden op de [-] - knop.
- Boven in het display verschijnt de melding "Set"
- Om de dag en tijd in te stellen, drukt u op de knop [+] tot het onderste gedeelte van het display het bericht 'Prog' weergeeft:



- Druk op de knop [Prog] om de bewerkingsmodus te openen
- Nu kan voor elke dag van de week een tijdreeks worden gedefinieerd. De procedure begint op dag 1 en de gewenste reeks kan worden geconfigureerd met de knoppen [+] en [-]: voor elk uur van de dag is het dan mogelijk om de "Comfort" -temperatuur te selecteren (dikke streepje) door op de knop [+] of de temperatuur 'Nacht' (lege balk) te selecteren door op de [-] knop te drukken (zie afbeelding hieronder).

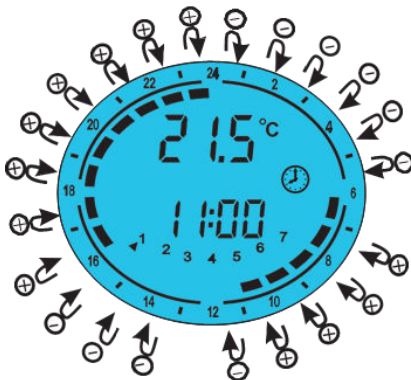

Herhaal de handeling voor alle weekdays en sluit de modus af.

Technische specificaties

Vermogen	W	350	500	750	1000
Spanning	V	230			
Stroom	A	1,52	2,17	3,26	4,35
Afgifte	W	350	500	750	1000
Lengte snoer	mm	1200			
type regeling	Elektronische ruimtetemperatuurregeling met week/dag instelling				
bijzonderheden:	herkenning "open raam" functie				
	Voldoet aan ERP richtlijn				
beschermingsklasse	IP44				

	Hoogte*	breedte
Calor White 350	774	460
Calor White 500	830	500
Calor White 750	1255	500
Calor White 1000	1400	600
Calor Black 350	774	460
Calor Black 500	830	500
Calor Black 750	1255	500
Calor Black 1000	1400	600

* incl hoogte regelaar



MASTERWATT B.V.

POSTBUS 375

2990 AJ BARENDRECHT

Tel. +31 (085) - 303 74 50 / www.masterwatt.nl / info@masterwatt.nl