

HANDLEIDING

CLIMASTAR
silicium technology



DK ONE - WIFI

Verordening (EU) 2015/1188; Uitvoering: Commissie van 28 april 2015.
Richtlijn 2009/125 / EG van het Europees Parlement en de Raad, met
betrekking ecologisch ontwerp voor lokale ruimteverwarmingstoestellen.

"Dit product is niet geschikt als hoofdverwarming"

De
Groene Hoed

INDEX

1. INTRODUCTIE	3
2. INSTALLATIE INSTRUCTIES	4
3. STARTEN EN INSTELLEN	5
3.1 INSTALLATIE VAN DE CENTRALE WIFI UNIT	5
A- ETHERNET VERBINDING (KABELAANSLUITING)	5
B- USB- HUB CONNECTION- WIFI verbinding	6
3.2 VERWARMING DISPLAY	11
3.3 VERWARMING VERBINDEN MET DE APP	12
3.4 INSTELLEN VAN DE VERWARMING	13
3.5- SLOTFUNCTIE	19
3.6- RESET	19
4. SCHOONMAAK EN ONDERHOUD	20
5. TECHNISCHE SPECIFICATIES	21
6. VEEL GESTELDE VRAGEN	22
7. GARANTIE	23

1.INTRODUCTIE

- Lees de handleiding zorgvuldig door, voordat u uw apparatuur installeert;
- Controleer of de netspanning (Volt) overeenkomt met die op het informatieplaatje aan de linkerkant van het apparaat;
- De (Schuko-)stekker moet op een verenigbare aansluiting (stopcontact) worden aangesloten;
- Plaats het apparaat niet recht onder het stopcontact;
- Gebruik geen beschadigd netsnoer. Deze moeten worden vervangen door de fabrikant, klantenservice of een ander gekwalificeerd persoon;
- Niet bedoeld voor kinderen jonger dan 3 jaar, tenzij ze onder toezicht staan;
- Kinderen tussen 3-8 jaar mogen het apparaat alleen in- en uitschakelen als het op de juiste manier geplaatst en geïnstalleerd is. Tevens moeten zij instructies hebben gekregen over het gebruik van het apparaat;
- Kinderen tussen 3-8 jaar mogen het apparaat niet aansluiten, regelen, onderhoudswerkzaamheden uitvoeren en schoonmaken;
- Niet bedoeld voor gebruik door personen (inclusief kinderen ouder dan 8 jaar) met een beperking, fysiek-, sensorisch- of mentaal ongemak. De apparatuur is niet bedoeld voor personen met een gebrek aan ervaring en kennis, tenzij ze onder toezicht staan en instructies hebben gehad met betrekking tot het gebruik. De toezichthouder is verantwoordelijk voor de veiligheid;
- Kinderen mogen niet spelen met het apparaat;
- Reiniging en onderhoud mag niet door kinderen worden uitgevoerd zonder voorafgaand toezicht.

WAARSCHUWING: Sommige delen van dit product kunnen oververhit raken en brandwonden veroorzaken. Besteed speciale aandacht aan kinderen en kwetsbare personen nabij het apparaat.



Overdek het apparaat niet om mogelijke oververhitting te voorkomen.

2.INSTALLATIE INSTRUCTIES

- Het apparaat bevat een wandbeugel met de vereiste boutverbindingen (6mm schroeven, pluggen en de wandbeugel);
- De ingesloten pluggen zijn niet geschikt voor pleistermuren. Deze wanden vereisen specifieke pluggen;
- Houdt rekening met de voorgeschreven afstanden, die zijn vereist om optimale prestaties te leveren. De afmetingen zijn in afbeelding (1) weergegeven;
- Na het bepalen van de locatie voor installatie van het apparaat, verwijdert u de verpakking en haalt u het apparaat en de wandbeugel eruit;
- Bevestig de radiator aan de muur zoals in de volgende afbeelding (2) is weergegeven.

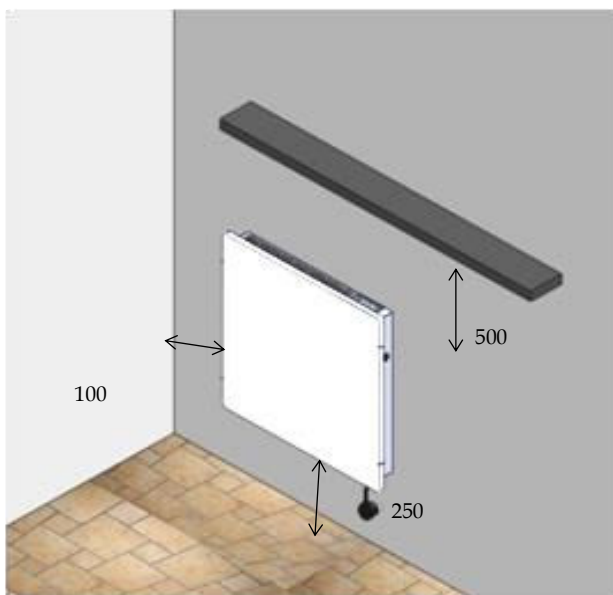

Afbeelding (1)

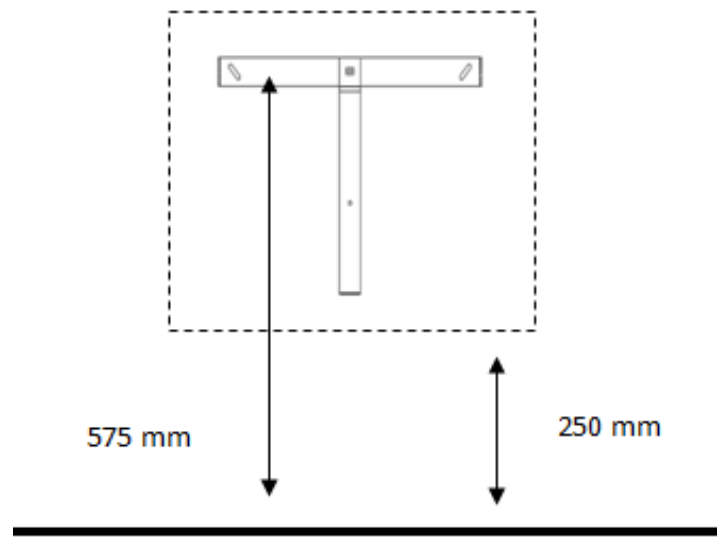

Afbeelding (2)

⚠ Controleer de afmetingen en de hoogte voor u gaat boren.

⚠ Afmetingen in millimeter (mm).

3.STARTEN EN INSTELLEN

3.1 INSTALLATIE VAN DE CENTRALE WIFI UNIT

Voor het gebruik van web- of smartphone-apps om uw verwarming te bedienen, is het noodzakelijk om de Smartbox aan te schaffen. De verwarming communiceert via uw thuisrouter en internet.

Volg de onderstaande instructies die van belang zijn voor uw WIFI- Hub eenheid (**Ethernet verbinding of USB-verbinding**).

A- ETHERNET VERBINDING (KABELAANSLUITING)

Door het Ethernet apparaat te verbinden met uw thuisrouter door middel van een bijbehorende Ethernetkabel, maakt de verwarming verbinding met het internet. De stappen zijn als volgt:

1. Connect de Smartbox met uw thuisrouter via de Ethernetkabel;
2. Sluit het apparaat aan op het lichtnet via de USB-kabel;
3. Controleer de LED. Normale werking: oranje, afwisselend met groen elke 5 seconden. Mocht dit niet het geval zijn, kunt u hoofdstuk 6 raadplegen met veel gestelde vragen;
4. Registreer op de web-app: **avantwifi.climastar.es** om verbinding te maken met uw computer. U kunt ook de CLIMASTAR WIFI-app downloaden van Google Playstore of in de Apple AppStore;
5. Met uw account kunt u, uw thuisgegevens instellen; de wifi-eenheid wordt automatisch gedetecteerd. Volg vervolgens die aangegeven instructies.

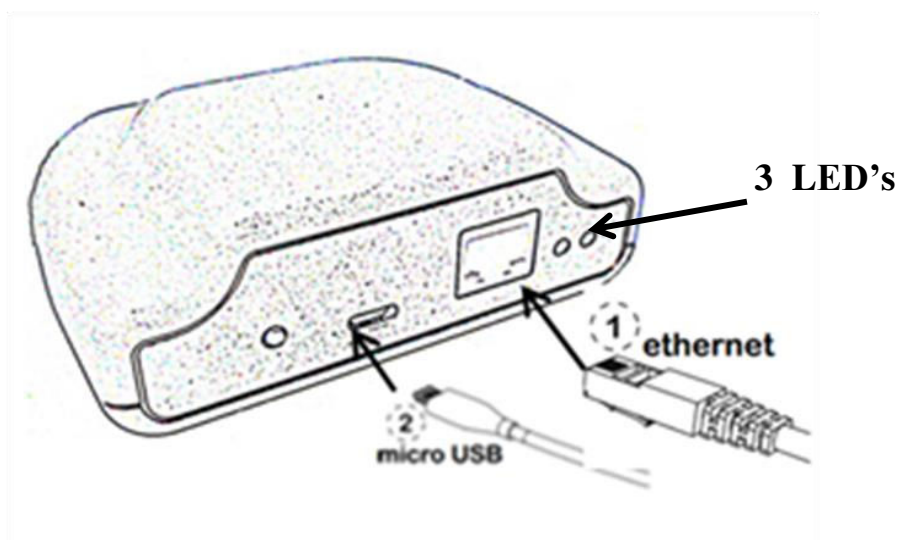

B- USB HUB - WIFI VERBINDING

Door de USB netwerkpunt te verbinden met uw thuisrouter door middel van WIFI, maakt de verwarming verbinding met het internet. De stappen zijn als volgt:

1. Registreer op de web-app: **avantwifi.climastar.es** om verbinding te maken met uw computer. U kunt ook de CLIMASTAR WIFI-app downloaden van Google Playstore of in de Apple AppStore. Registreer vervolgens;
2. De USB-Hub communiceert via de wifi met de verwarmingstoestellen en de thuisrouter. Ga als volgt te werk:

U bent al geregistreerd op uw web-app die u eerder op uw mobiele telefoon, of computer hebt gedownload. Met uw eigen account kunt u de gegevens in stellen of wijzigen. Volg nu de stappen op de volgende pagina's;

STAP 1+2

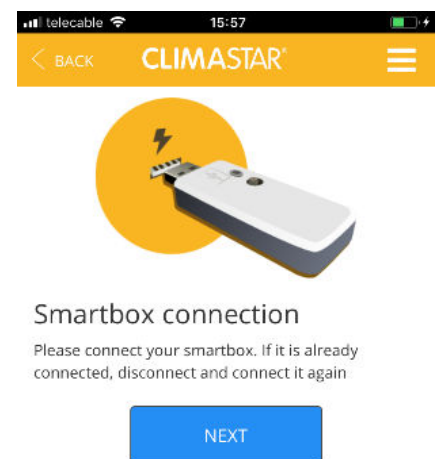
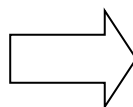
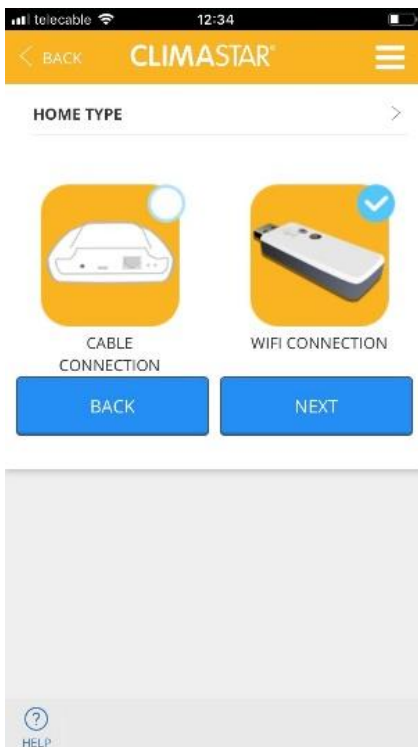
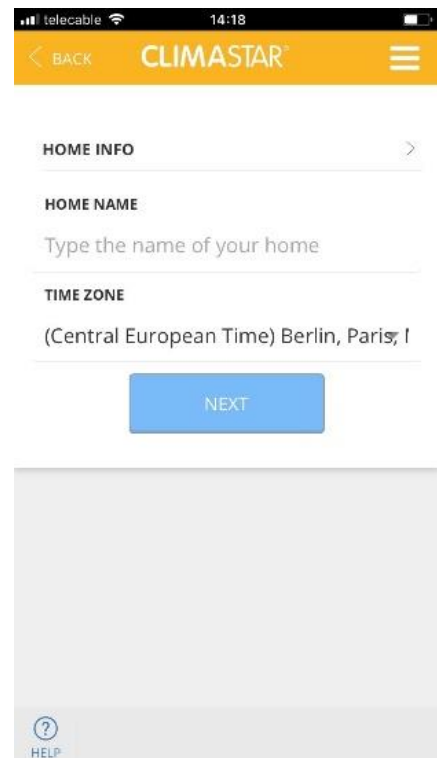
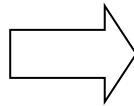

Stap 1: Klik op het pictogram om toegang te krijgen tot de accountinstellingen;

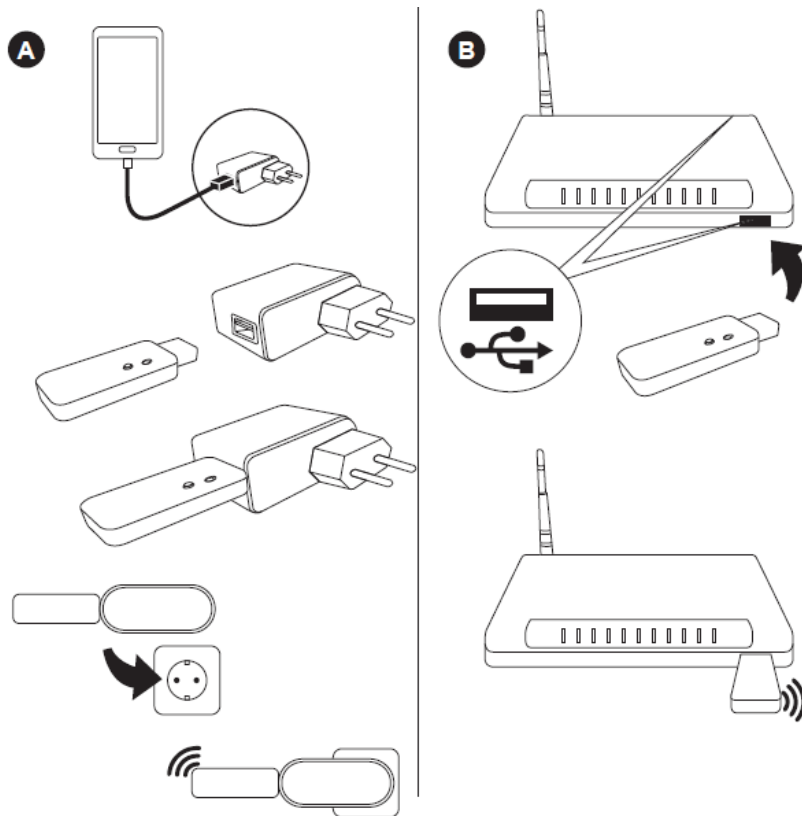

Stap 2: Voer HOMES in en klik op NIEUW HUIS TOEVOEGEN. Vul HOME NAAM in en selecteer de TIJDZONE. Selecteer het gateway-type en sluit deze aan;

STAP 3

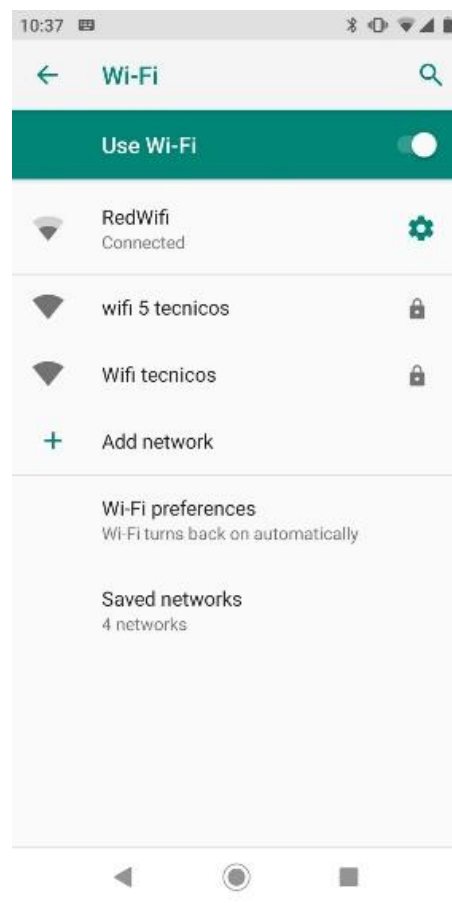
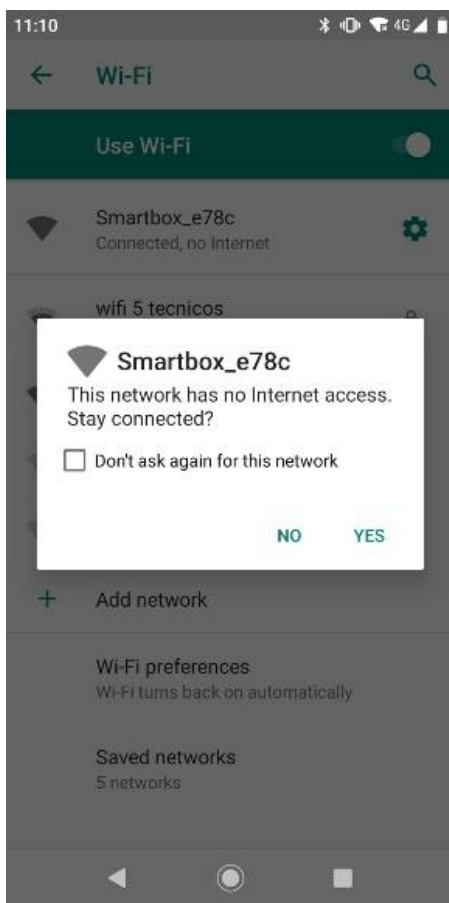
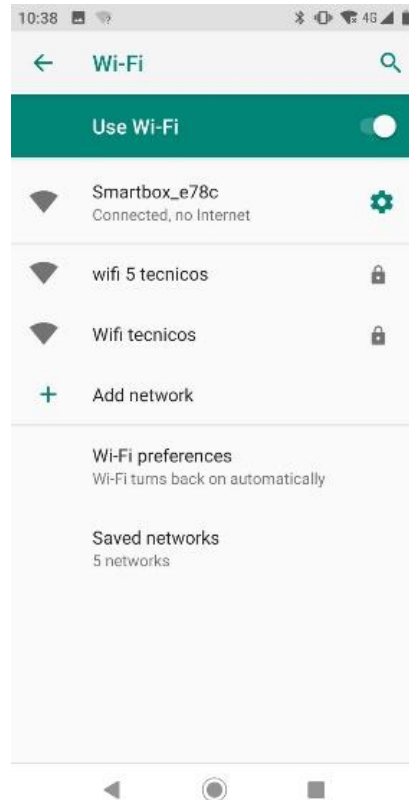
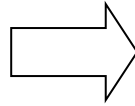

Stap 3: Zoek in de WIFI-netwerken op uw mobiel (of uw computer), selecteer en maak verbinding met het netwerk genaamd Smartbox. Als het beveiligingsbericht wordt weergegeven, klikt u op **VERBINDEN**;

STAP 4

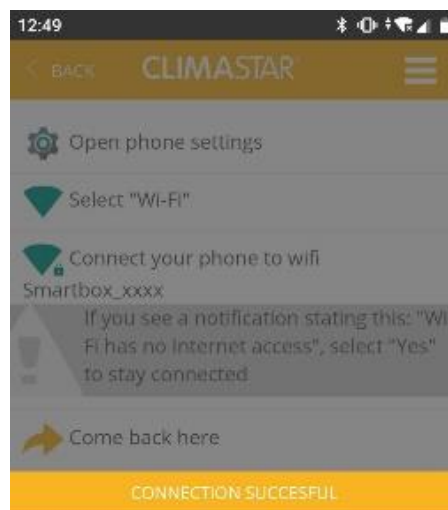
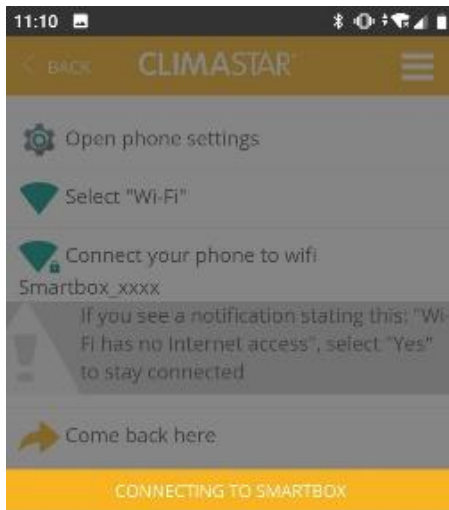

Connected to smartbox with id:
e78c788e9f734eb025

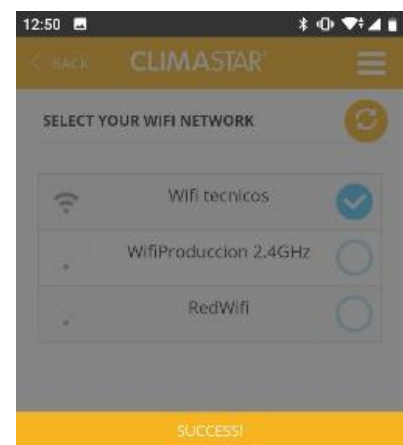
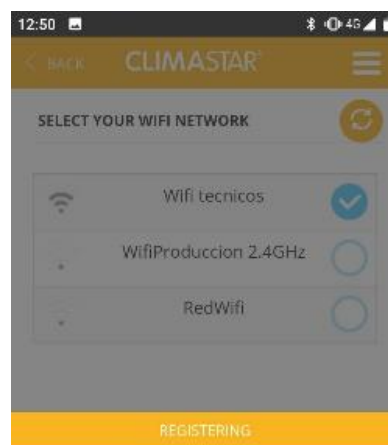
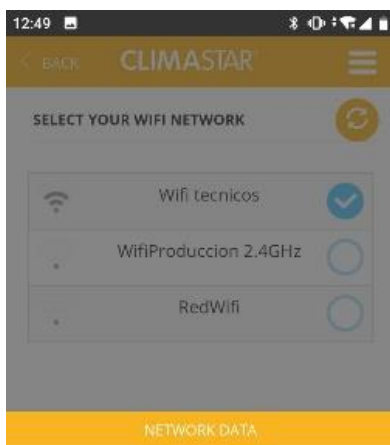

NAME
Wifi tecnicos

PASSWORD

BACK NEXT



Wifi smartbox has been configured



Stap 4: Het zal doorgaan om verbinding te maken met de WiFi-gateway. Selecteer het WIFI-netwerk om verbinding te maken en voer uw wachtwoord in. Het instellen van de gateway is nu voltooid.

3.2 VERWARMING DISPLAY

Om het apparaat in te schakelen, dient u het apparaat met het netsnoer op het stopcontact aan te sluiten. Vervolgens klikt u op de schakelaar aan de rechterkant. Het display licht op.

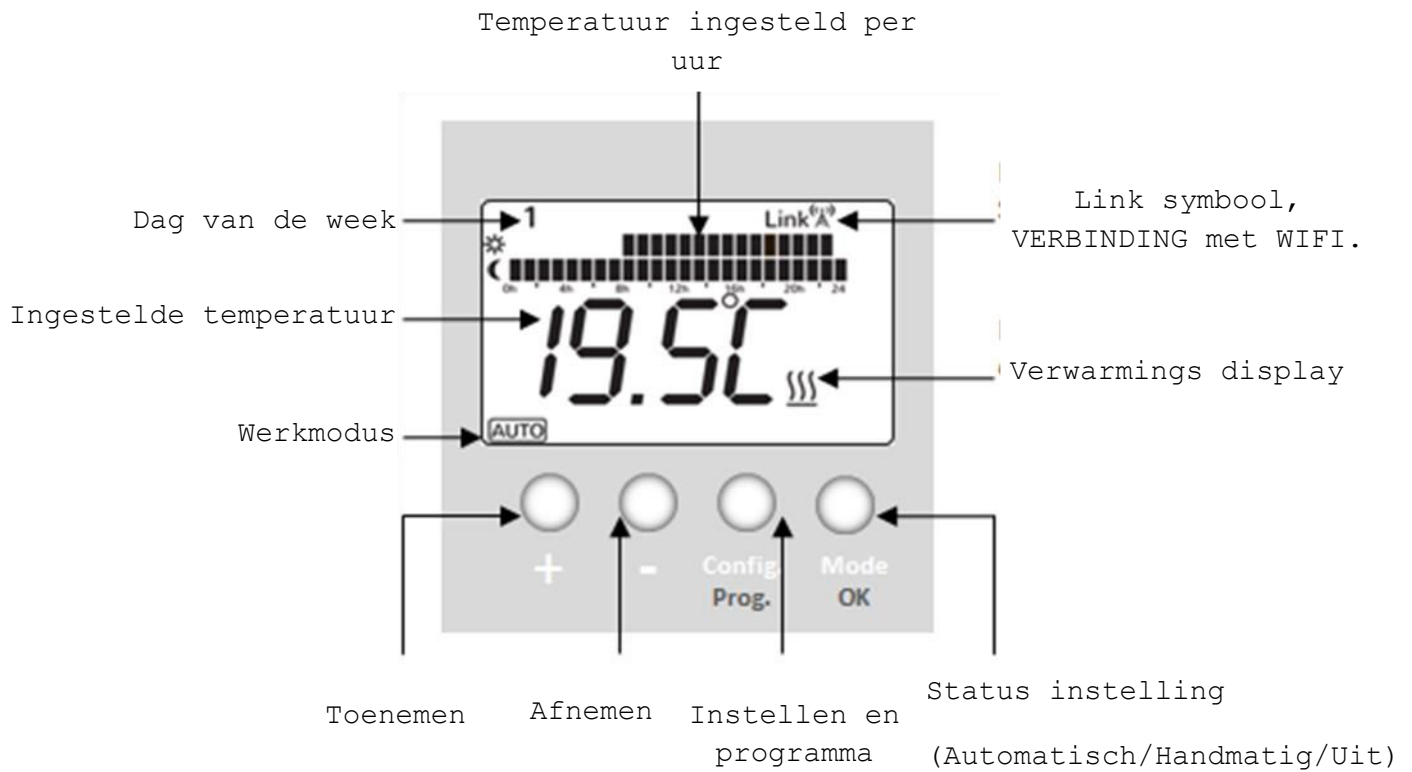

3.3 VERWARMING VERBINDEN MET DE APP

Alleen indien de verwarming verbonden is met het WIFI-apparaat kan hij beheerd worden via de APP.

1. Om een verwarming te verbinden, gaat u naar de App. Klik op INSTALL en volg de instructies.
2. Wanneer uw verwarming is verbonden, verschijnt er rechtsboven op het display van uw verwarming een antenne met het woord LINK. De verwarming kan nu bestuurd worden vanuit de APP.

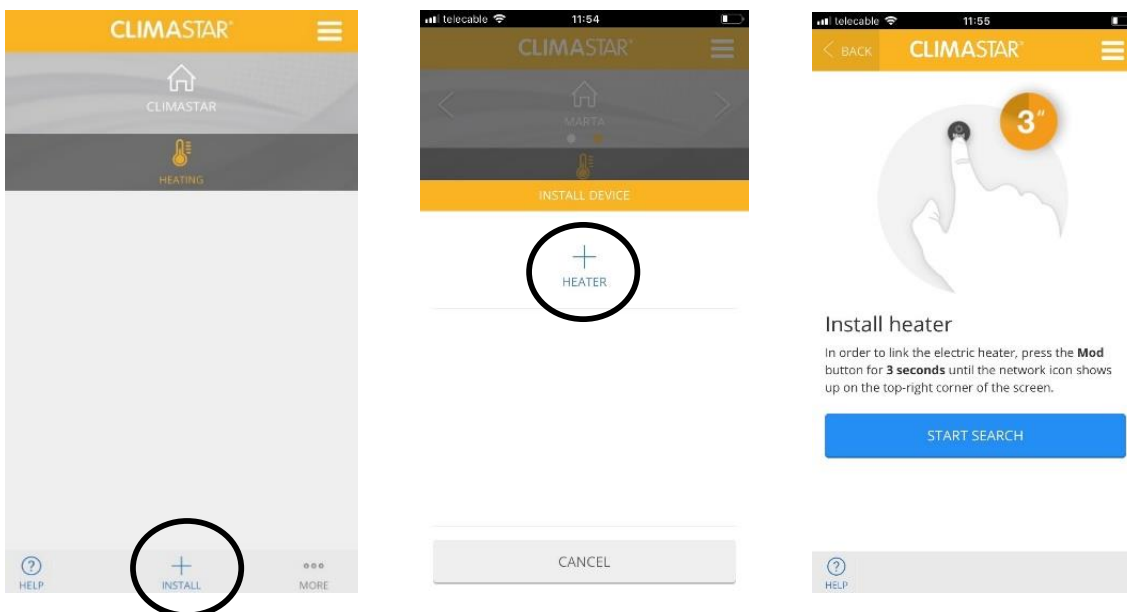

3.4 INSTELLEN VAN DE VERWARMING

Als eerste moet u het maximale vermogen instellen dat de kachel gaat produceren. U doet dit door de juiste schakelaars om te schakelen aan de rechterzijde van de verwarming.

1. Door de ronde schakelaar om te switchen, zal er 500 Watt doorgegeven worden.



2. Daarna dient u de onderste knop om te schakelen, u heeft dan 1000 Watt.



3. Door de middelste schakelaar erbij om te schakelen krijgt u 1500 Watt.



4. Hierna schakelt u de schakelaar onder de ronde vorm om. U heeft nu alle schakelaars ingeschakeld. Wanneer u alle schakelaars heeft aangesloten, levert dit 2000 W.



Zodra het verwarmingsvermogen is bepaald; kan de verwarming op een eenvoudige en vanzelfsprekende manier via de Web App (op de computer of mobiele telefoon) ingesteld worden.

Indien er geen internettoegang is, kunt u de verwarming instellen aan de bovenkant van het apparaat. Het toetsenbord kan op de volgende manier bediend worden:

Mogelijke modi

Auto: Het programma werkt op de ingestelde tijd van het schema gebaseerd op 3 verschillende temperatuur instellingen: comfort, economie en vorstvrij. De balkjes op het scherm geven de geprogrammeerde temperatuur per uur weer.

Manual: De comfortabele temperatuur is ingesteld op de gepersonaliseerde instellingen van de gebruiker.

OFF: Het apparaat staat uit.

Druk op  / Mod om het huidige programma te veranderen:

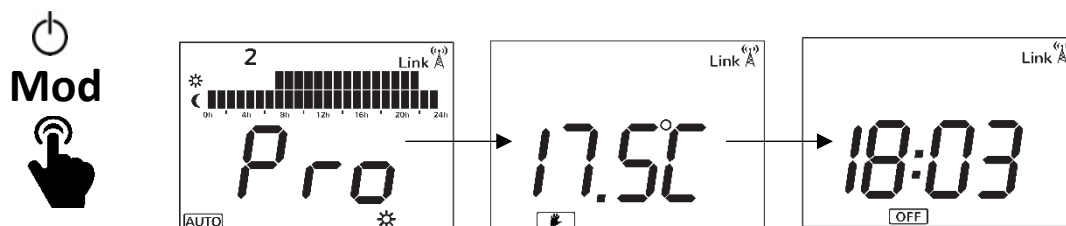

Handmatige modus

1. Selecteer de Manual modus;



2. Bepaald de gewende temperatuur door +/-.



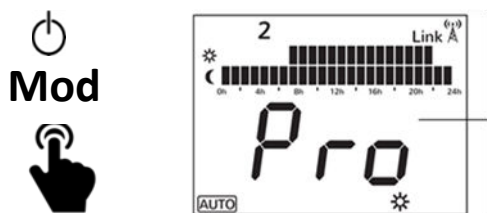

Automatische modus

1. Selecteer de automatic modus;



Temperatuur instelling:

In de automatische modus worden de ingestelde temperatuur automatisch aangepast volgens de instellingen van de gebruiker. De gebruiker wijst een van de drie temperaturopties hieronder toe, per uur.

- Comfort:  Leef temperatuur, maximaal comfort.
- Economy:  Gebruik nachts, of in korte periodes van afwezigheid.
- Vorstvrij:  Minimumtemperatuur bij afwezigheid.

Veranderen van de temperatuur waardes:

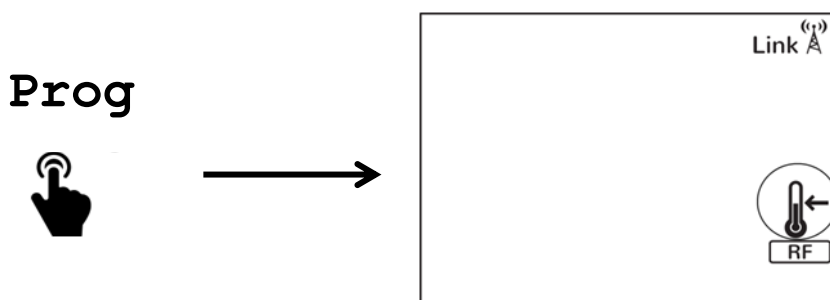

Selecteer de temperatuur die u wilt veranderen: comfort, economy of frost.

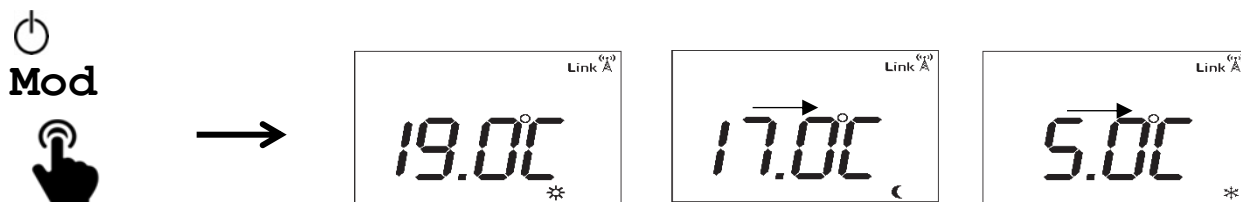

Hoe wijzigt u de geselecteerde temperatuur (bijv. comfort):



Vergeet niet te bevestigen en te valideren:

Prog



Wijziging van het tijdsschema

Elke verwarming kan geprogrammeerd worden van uur tot uur in de 3 verschillende temperatuur statussen: comfort, eco en vorstvrij.

Bijvoorbeeld:

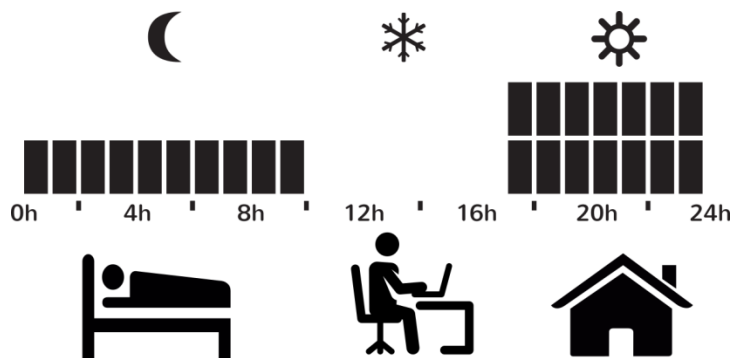

BELANGRIJK :

Het schema start op de eerste dag van de week rond middernacht.

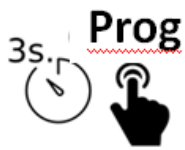
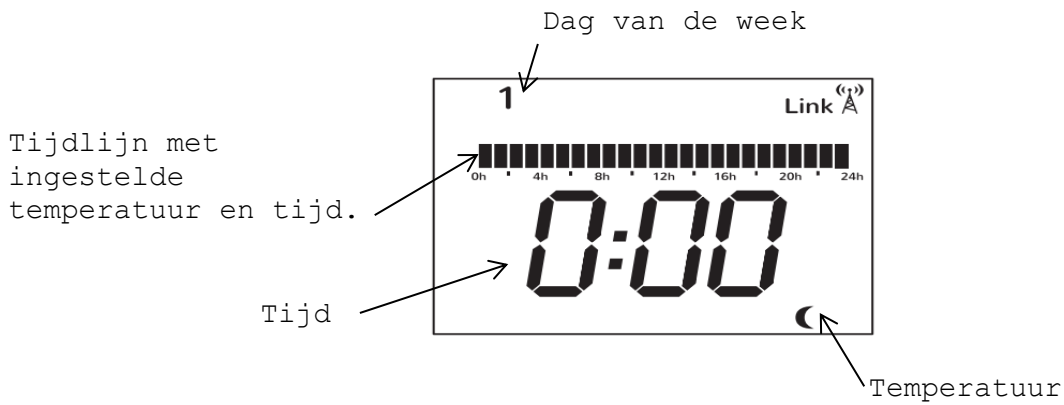

Start het programma.



Selecteer de temperatuur op 00:00h.



Selecteer de tijd.



Selecteer de temperatuur en het daaropvolgende uur.



Ga zo door tot u elk uur van de dag handmatig heeft geprogrammeerd.

Prog



Vergeet niet te bevestigen en te valideren. Sluit af en stel de huidige data en tijd in op de verwarming.

Als het apparaat al is verbonden met het internet en de wifiport, dan wordt de tijd automatisch ingesteld. Zo niet, volg de volgende stappen om de tijd te wijzigen:



Verander de dag van de week



Verander de tijd



Verander de minuten



Prog



Exit

Tijdelijk handmatige modus

In de automatische modus kan de gebruiker de temperatuur verhogen of verlagen; deze wijziging zal worden ingesteld tot de volgende wijziging in het programma.



Wijzig de temperatuur in de Auto-modus.

3.5- Slotfunctie

De verwarming blokkeren.

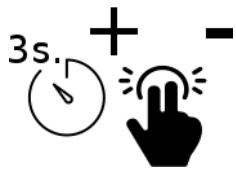

“LOCK” word displays on the screen.



Unlock

3.6- Reset

De verwarming resetten.

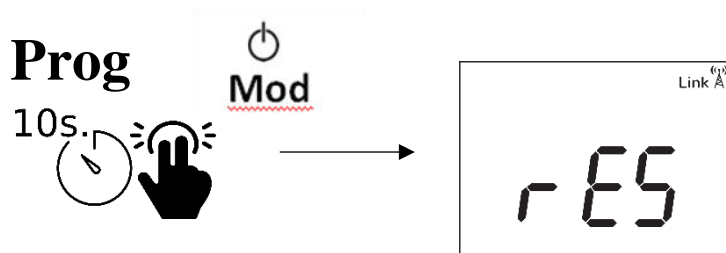

Vergeet niet op “MOD” te drukken om het resetten te bevestigen.

De Smartbox resetten:

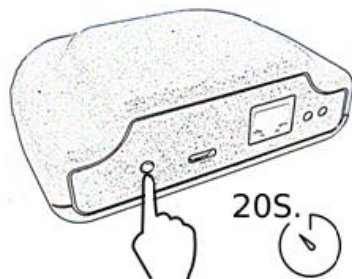

De USB-Smartbox resetten:



4.SCHOONMAAK EN ONDERHOUD

- Houdt de ruimte schoon om mogelijke vlekken op muren als gevolg van convectie te voorkomen.
- Zuig aan het begin van het koude seizoen al het stof op dat zich in het binnenste van de verwarming heeft opgewarmd.
- Het apparaat kan afgenomen worden met een vochtige doek.

5. TECHNISCHE SPECIFICATIES

DK1-WIFI

Vermogen: (Watt)	500-1000-1500-2000 W		
Afmetingen: (mm)	H.500 X W.600 X D.80		
Gewicht: (Kg)	14		
Spanning: (V)	230 v ~ AC	Klasse:	II
Frequentie:	50 Hz	IP:	24
Keramisch component	DUAL KHERR		
Externe behuizing:	Staalconstructie met poedercoating		
Thermostaat:	Temperatuurbereik van 0-30°C		
Veiligheidsthermostaat:	Bimetaal, automatisch, nominale temperatuur 90 ± 5°C, Reset Temperatuur: 65 ±5°C.		

Warmteafgifte	500-1000-1500-2000 W	
Nominale warmteafgifte	P_{nom}	2.0 kW
Minimale warmteafgifte (Indicatief)	P_{min}	0,5 kW
Maximale constante warmteafgifte	$P_{max,c}$	2,0 kW
Aanvullend elektriciteit consumptie	500-1000-1500-2000 W	
Nominale warmteafgifte	el_{max}	N.A.
Minimale warmteafgifte	el_{min}	N.A.
Standby modus	el_{sb}	0,000 kW
Type warmtetoevoer (keuze aan)		
Handmatige regeling warmteafvoer, met geïntegreerde thermostaat.		Nee
Handmatige regeling van de warmtebelasting met feedback van de kamer en/of de buitentemperatuur.		Nee
Elektronische regeling van de warmte lading met feedback van de kamer en/of de buitentemperatuur.		Ja
Door een ventilator ondersteunde warmteafgifte.		Nee
Type warmteafgifte/ regeling van de kamertemperatuur		
Eéntraps warmteafgifte en geen regeling van de kamertemperatuur.		Nee
Twee of meer handmatige stadia, geen regeling van de kamertemperatuur.		Nee
Met mechanische thermostaat op kamertemperatuurregeling.		Nee
Inclusief elektronische regeling van de kamertemperatuur.		Nee
Elektronische regeling van de kamertemperatuur plus dagtimer.		Nee
Elektronische regeling van de kamertemperatuur plus weektimer.		Ja
Andere besturingsopties (meerdere selecties mogelijk)		
Kamertemperatuur regeling, met aanwezigheidsdetectie.		Nee
Kamertemperatuur regeling, met open raam detectie.		Ja
Optie met afstandscontrole		Ja
Inclusief adaptieve start control		Ja
Inclusief werktijd limiet		Ja
Zwarte gloeilamp sensor		Nee

6.VEEL GESTELDE VRAGEN

PROBLEEM	MOGELIJKE OORZAAK	OPLOSSING
De verwarming warmt niet op.	De verwarming staat op de energiebesparende modus.	Verhoog de temperatuur van de verwarming als u een warmere kamertemperatuur wenst.
De kamer bereikt niet de gewenste temperatuur.	Verkeerd ingestelde temperatuur	Controleer of de ingestelde temperatuur op het display ook de door u gewenste temperatuur is.
	Onjuiste dimensionering, de verwarming is te klein voor de ruimte.	Het vermogen van de kachel is niet krachtig genoeg voor de ruimte waar deze is geïnstalleerd. Selecteer een grotere kachel. Of plaats meerdere.
	Grotere hoogte	Zorg ervoor dat de kachel op de juiste hoogte is geïnstalleerd of verhoog de ingestelde temperatuur om de meetwaarde te compenseren.
	Onderste en/of bovendste rooster wordt belemmerd.	Plaats niets op of onder de radiator
De verwarming doet het niet.	Ingestelde temperatuur is onder de kamertemperatuur	Verhoog de ingestelde temperatuur van de radiator tot deze 1 graad boven de kamertemperatuur is.
	Bedieningspaneelschakelaar en bescherming staan uit	Controleer of de automatisch bedieningspaneelschakelaar ingeschakeld is Zorg ervoor dat de installatie correct is en dat er onafhankelijke lijnen zijn voor het verwarmingssysteem met een 2,5 mm ² kabelmeter en een maximaal vermogen van 3500 w.
	De schakelaar aan de zijkant van de kachel is UITGESCHAKELD	Zet de schakelaar aan de rechterkant van de kachel in de stand "I".
	Het ingestelde programma bevindt zich in een UIT-modus.	Controleer of het ingestelde programma correct is voor de tijdsperiode en wijzig indien nodig of zet in de handmatige modus en vervang deze.
Verschijning van vlekken op de muur net boven de radiator	Verwarming te laag opgehangen.	De minimale hoogte vanaf de vloer tot aan het onderste deel van de radiator moet minimaal 25 cm zijn.
	Stofophoping in het onderste rooster.	Stof en losse tapijtvezels onder de verwarming stofzuigen.
	Soort muurverf	Verf met een hoog gehalte aan rutiel (materiaal in de verf) wordt eerder donkerder.
Geen reactie van knoppen	Het bedieningspaneel is vergrendeld om te voorkomen dat knoppen worden ingedrukt.	Druk op + en - gedurende 3 seconden, controleer 3.5.
Problemen met het instellen van de WiFi-poort	Oranje en groene lampjes knipperen om de 5 seconden.	Geen servercommunicatie, controleer de internetverbinding
	Rood knipperend led	Wifi netwerk is niet juist geïnstalleerd
	Rood/oranje knipperend led	De Smartbox is niet verbonden met de router
	Oranje/ groen knipperend led	De router wijst geen geldig IP-adres toe. Controleer de internetverbinding.
De verwarmingen communiceren niet met de WiFi-poort	De verwarmingen zijn niet verbonden met de WIFI-port	Zorg ervoor dat het koppelingssymbool is opgelost; zo niet, probeer dan opnieuw te linken.
	Afstand van meer dan 30 m en 2-3 muren.	Verbind eerst de dichtstbijzijnde verwarmingstoestellen, aangezien elke verwarming als signaalversterker fungeert.
	Het pictogram "Link" knippert.	Controleer de wifi-poort

7. GARANTIE

CLIMASTAR garandeert dat het product (op moment van aanschaf) vrij is van materiaalgebreken en arbeidskracht (beperkte garantie). CLIMASTAR biedt een commerciële en vrijwillige garantie; de opgenomen voorwaarden zijn vergelijkbaar met die van de wettelijke garantie, aangezien CLIMASTAR verantwoordelijk is voor de tekortkomingen die zijn ontstaan in de hieronder vermelde voorwaarden en condities. Bovendien biedt CLIMASTAR een totale garantie van 2 jaar op de reserveonderdelen.

- CLIMASTAR is verantwoordelijk voor de non-conformiteit die ontstaat binnen de 6 maanden na de datum van verkoop. Als de non-conformiteit ontstaat na die 6 maanden, moet de gebruiker bewijzen dat de non-conformiteit al bestond toen het werd afgeleverd. De gebruiker moet CLIMASTAR inlichten van genoemde non-conformiteit in een periode lager dan twee maanden.
- Om de service te verkrijgen onder de voorwaarden van deze garantie, is het belangrijk om de aankoopdatum van het apparaat te vermelden vanwege de garantieperiode. Deze periode begint met de aankoopfactuur van de systeemklant. Indien de garantie is verlopen, dan is CLIMASTAR echter niet meer aansprakelijk voor gebreken die kunnen ontstaan na zesendertig maanden vanaf de fabricagedatum.
- Deze garantie is strikt beperkt tot het repareren in de fabriek van het gedeelte met fabricagedefecten of onderdelen van het apparaat, of naar de volledige vervanging van het systeem wanneer dit naar de mening van de fabrikant niet mogelijk of oneconomisch is. Dit heeft geen betrekking tot ander soort uitgaven als installaties, assemblage, demontage of transport.
- Deze garantie dekt geen defecten en/ of storingen veroorzaakt door ongelukken, verkeerd gebruik, nalatigheid, slijtage, breuk, installatie en slechte stroomtoevoer naar het systeem. Deze garantie is ook uitgesloten als het product wordt gebruikt met een ander doel dan verwarming, voor een wijziging, wijziging, manipulatie of ongeoorloofde reparatie van het product, en door andere verschillende oorzaken buiten het bereik van de fabrikant na de levering van het product.
- De garantie dekt niet de kosten en uitgaven voor toegang tot het apparaat of de installatie, zoals op verborgen locaties, hoogtes, niet-uitvoerbare plafonds. Het omvat evenmin de kosten die zijn afgeleid van het verwijderen of vervangen van een structureel element in toegang tot het apparaat of de installatie.
- Geen verwarmingssysteem wordt geretourneerd naar CLIMASTAR zonder een vorige gecodificeerde en officiële MERCHANDISE RETOURZENDING AUTHORITY. CLIMASTAR aanvaardt geen aansprakelijkheid voor apparatuur die zonder de eerdergenoemde wordt geretourneerd naar MERCHANDISE RETOURZENDING.
- CLIMASTAR en/of zijn medewerkers hebben het recht om te beslissen of het systeem moet worden vervangen of om de beschadigde componenten te herstellen. Geen van deze opties verlengt de oorspronkelijke garantieperiode.
- Elke reparatie moet worden uitgevoerd door de geautoriseerde technische dienst en/of experts van de fabrikant; ieder manipulatie door ongeautoriseerde personen maakt deze garantie ongeldig. In geval van vervanging van het apparaat moet de koper naar het verkoopcentrum dat de leiding heeft over het ontvangen van het systeem.

- VERANTWOORDELIJKHEIDSBEPERKING: CLIMASTAR als fabrikant is niet verantwoordelijk voor enige persoonlijke of materiële schade die direct of indirect het gevolg kan zijn van een niet-correcte installatie, van een onjuiste behandeling of niet van het ontbreken van technische gekwalificeerd personeel, noch voor installatiekosten die uitdrukkelijk van deze garantie zijn uitgesloten.
- Geen van de onderhavige voorwaarden kan worden verlengd of gewijzigd zonder de uitdrukkelijke toestemming van CLIMASTAR.

CLIMASTAR

silicium technology

CLIMASTAR GLOBAL COMPANY S.L.

Carretera AS-266 OVIEDO-PORCEYO/ Km.7 Pruvia

33192 - Llanera (Asturias)- SPAIN

Tel: 902 999 040

www.climastar.es



Dovenetelstraat 25M

3053JD – Rotterdam - NEDERLAND

Tel: 010 261 3222

www.groenehoedduurzaam.nl



Recycle verpakking
en karton.



Breng gebruikte
radiatoren naar
een recyclings
centrum.



Danos tu opinión